

Heerenveenseweg 14
8421 PJ Oldeberkoop
Telefoon: (0516) 45 15 60
Telefax: (0516) 45 19 18
e-mail: info@siersmederij.nl
www.siersmederij.nl
www.haardhoutberging.nl





Haardhoutberging assemblage instructie

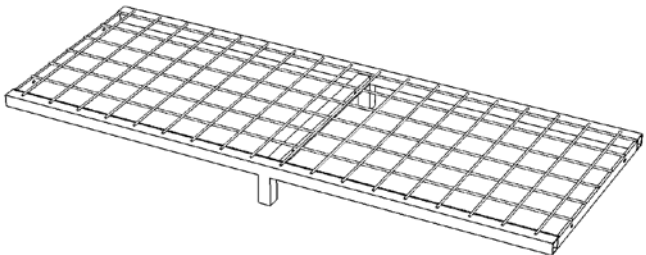
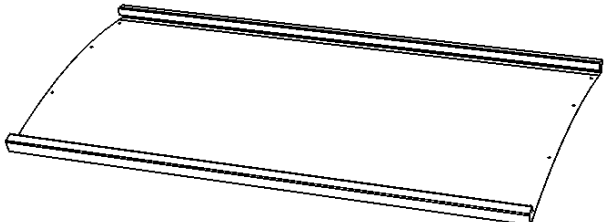
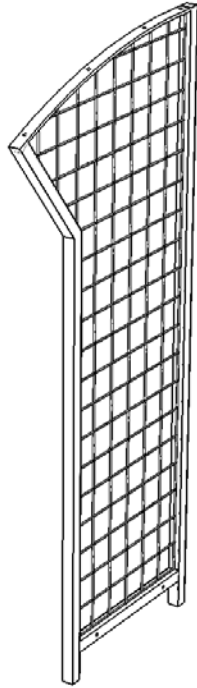

Afmetingen

| | |
|---------------------------|--|
| Hoogte: | 2,10 m aan de achterkant 1,85 m aan de voorkant |
| Breedte: | 1,90 m |
| Ruimte tussen zijpanelen: | 1,80 m |
| Diepte: | 0,65 m |
| Opslag capaciteit: | Ca 2.5 m ³ |
| Gewicht: | ongeveer 90 kg (bodem, dakplaat en 2 zijkanten) |

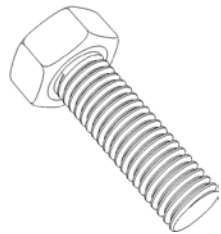
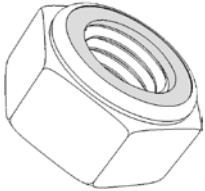
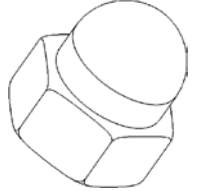
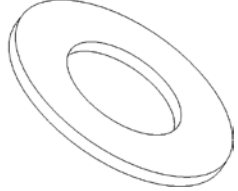
Pakketinhoud

| | | |
|--|--|---|
|  <p>1x bodem</p> |  <p>1x dakplaat</p> | |
|  <p>2x zijkant (1x links, 1x rechts)</p> |  <p>4x slotbout M10x70</p> |  <p>8x bout M8x20</p> |
| |  <p>4x borgmoer M10</p> |  <p>8x dopmoer M8</p> |
| |  <p>4x ring M10</p> |  <p>8x ring M8</p> |

Assemblage

1

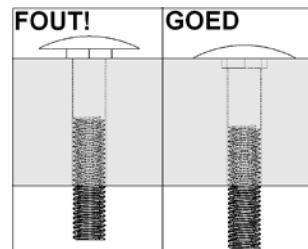
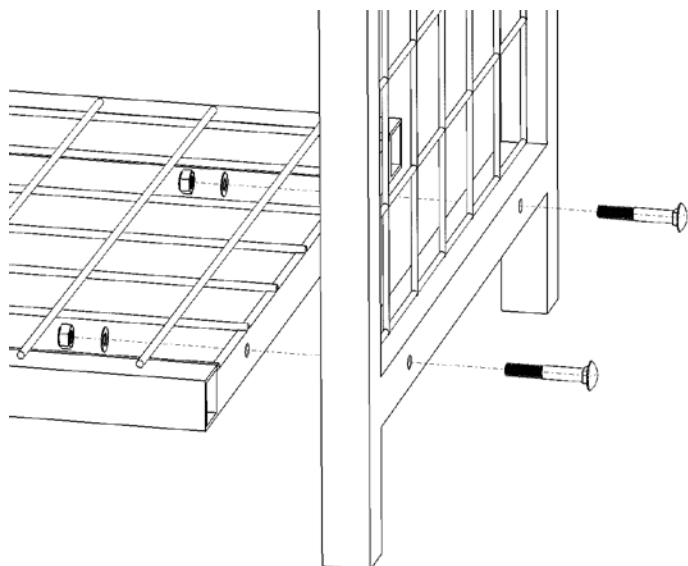

Zet de bodem op zijn achterkant op een vlakke ondergrond en plaats er een zijpaneel naast. Bevestig de delen aan elkaar met een slotbout M10, een ring M10 en een borgmoer M10. Gebruik een steek-/ringsleutel van 17mm om de borgmoer aan te draaien.



- Het vierkante gedeelte van de slotbout dient met een hamer in het gat geslagen te worden.
- Let er op dat de lipjes voor het bevestigen van een schuttingdeel aan de binnenkant zitten, dus aan dezelfde kant als het onderpaneel.

2

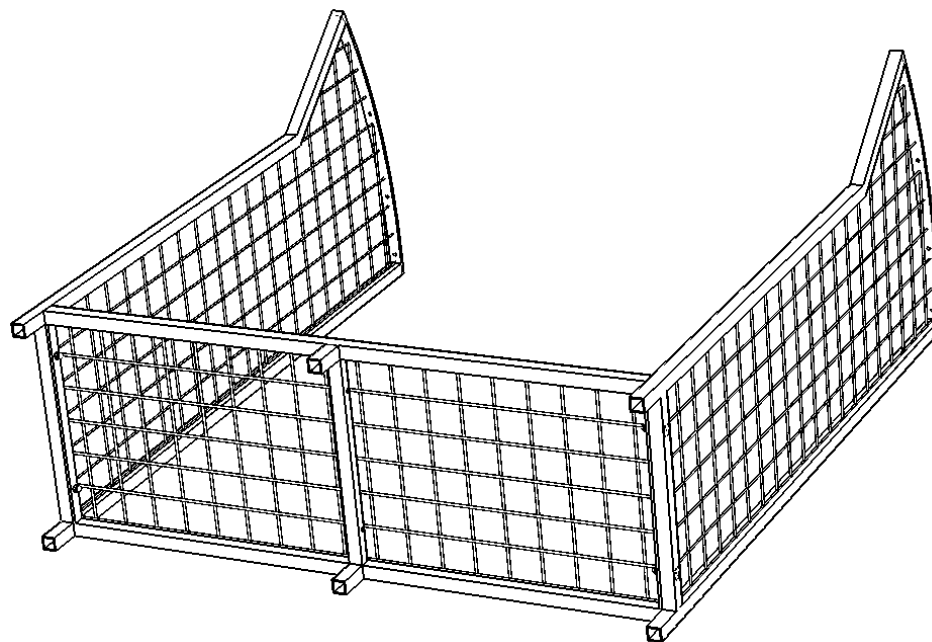

Bevestig nu ook het andere zijpaneel aan het onderpaneel. Gebruik wederom slotbouten M10, ringen M10 en borgmoeren M10. Het geheel ziet er nu uit zoals op bovenstaande afbeelding.

3

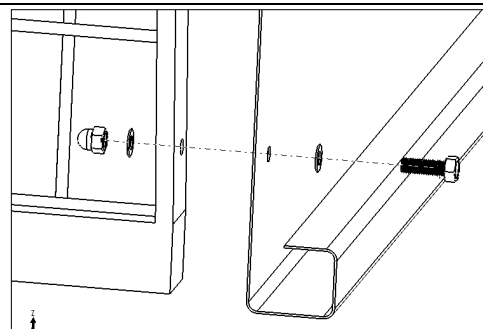
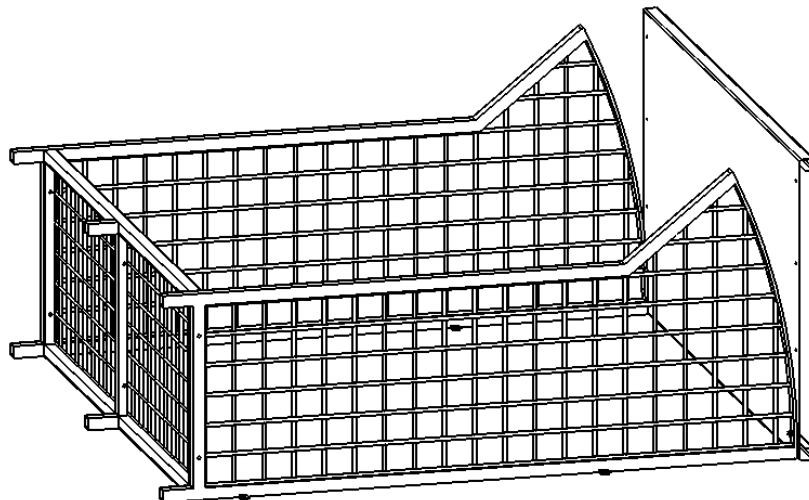

Bevestig nu de dakplaat. Zet de dakplaat op zijn plaats en begin onderaan met het vastzetten. Gebruik hiervoor de M8x20 bouten, de ringen M8 en de dopmoeren M8.



- Let op dat de dakplaat maar op 1 manier vastgezet kan worden. Kijk dus eerst goed of de gaten overeen komen voordat u met het vastzetten begint.

4

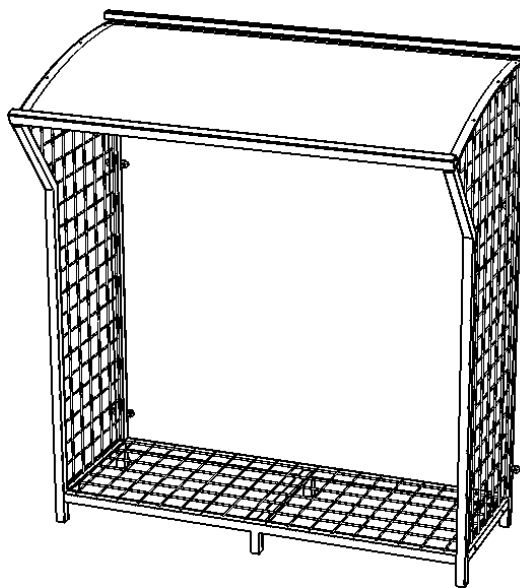

Ga nu verder met het vastzetten van de dakplaat. Werk van onder naar boven (van de achterkant naar voren).



Na het vastzetten kan het gebeuren dat er een 'deuk' in de dakplaat zit. Door een klap tegen de binnenkant van het dak te geven is deze 'deuk' weg te krijgen. Dit is nodig om voldoende stevigheid te krijgen in de houtberging.

5

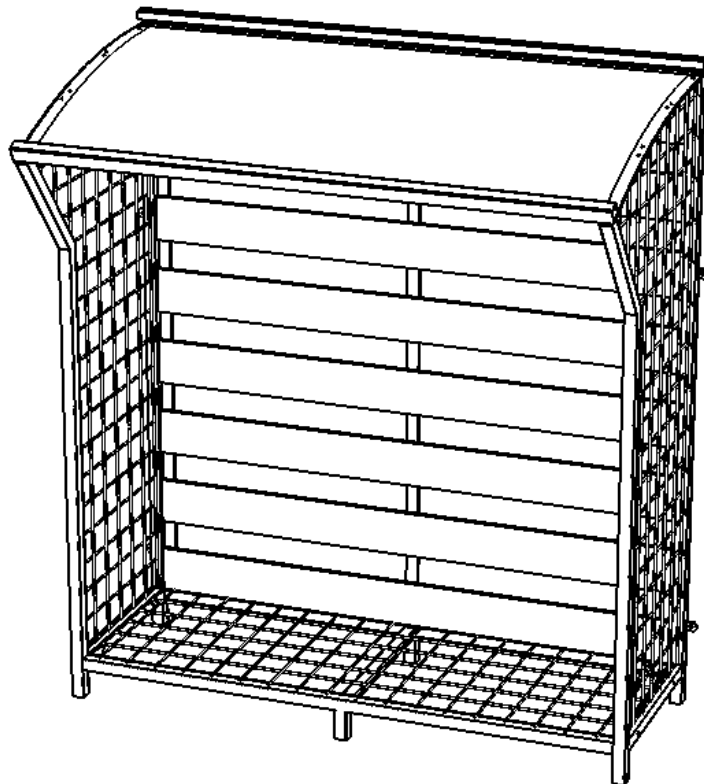

OPTIONEEL

De achterwand (schutting of gaas-element) kan nu bevestigd worden. Zet de houtbergung eerst rechtop en plaats de achterwand op de juiste plek. Bevestig de achterwand met schroeven aan de lipjes van de zijpanelen.

TIP!

- Het is ook mogelijk om meerdere houtbergingen naast elkaar te plaatsen.
- Het is niet noodzakelijk om een achterwand te gebruiken, een houtbergung kan ook mooi tegen een muur gemonteerd worden.